

RECKLI
artico®

NEO

RECKLI®

NEO
NEO
NEO
NEO
NEO
NEO

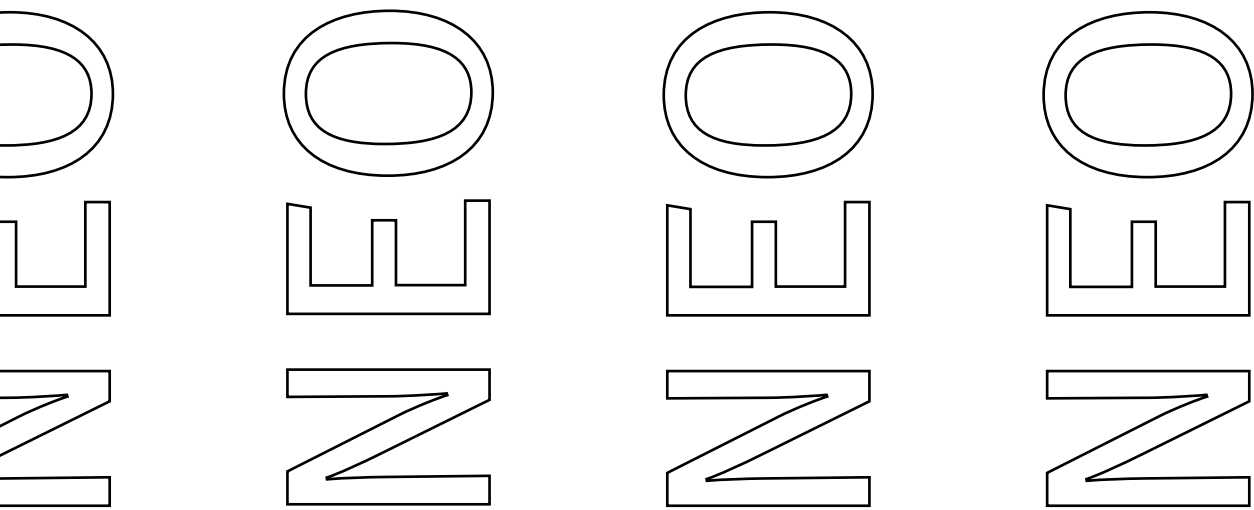

RECKLI
artico®

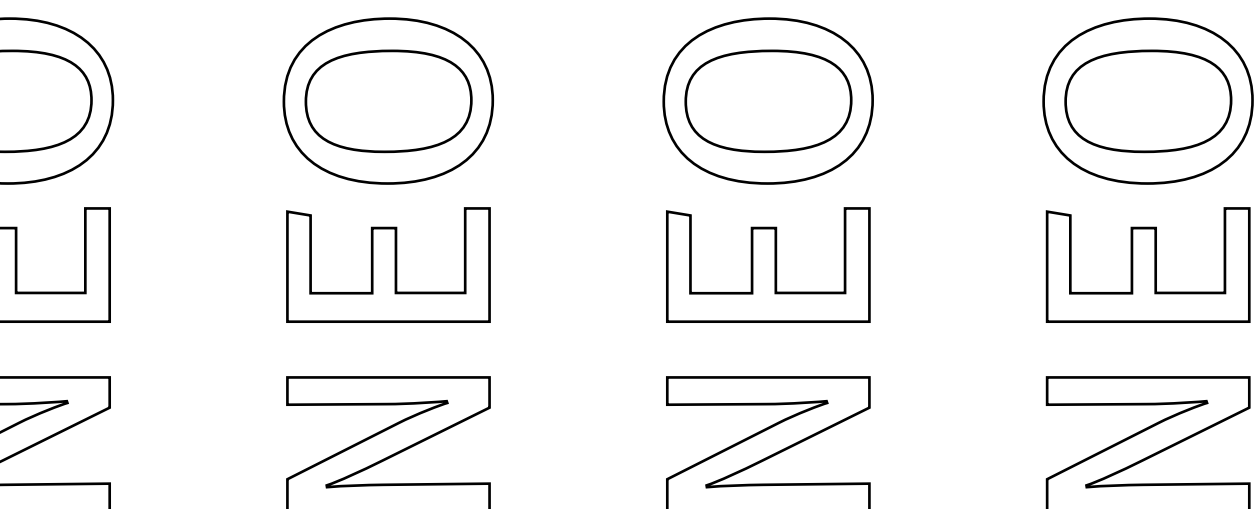



6	RECKLI artico® neo
10	Inspiraatio
20	RECKLI artico® neo Suunnittelu
26	RECKLI artico® neo Yksilöllinen
34	Julkaisija

Julkisivu on rakennuksen ulkopuoli, joka on näkyvissä paljastamatta sisätiloja. Se voi herättää tunteita, yllättää, inspiroida. Se voi kertoa tarinan, herättää uteliaisuutta. Se voi paljastaa piilotettua ja korostaa rakennuksen tarkoitusta.

RECKLI

artico®



neo

RECKLI artico® neo tarjoaa arkkitehtoniselle betonille luovaa vapautta tärkeällä tavalla. Valokuvia, kuvia, yksilöllisiä suunnitelmia ja grafiikoita voidaan tehdä näkyviksi tällä menetelmällä – riippumatta valaistusolosuhteista. Tämän vuoksi RECKLI artico® neo sopii erinomaisesti myös sisätiloihin.

Prosessi on yksinkertainen:

RECKLI artico® neo on muovikalvo, jolle kuvat tai valokuvat painetaan laadukkaalla betonin aktivaattorilla. Betonin aktivaattori viivästyttää betonin kovettumista, jotta se voidaan pestä pinnalta irti muotin purkamisen jälkeen. Ylin sementtikerros poistetaan osittain. Ero pestyn ja sileän pinnan välillä tekee kuvat tai valokuvat näkyviksi. Kalvot on tarkoitettu kertakäyttöisiksi.

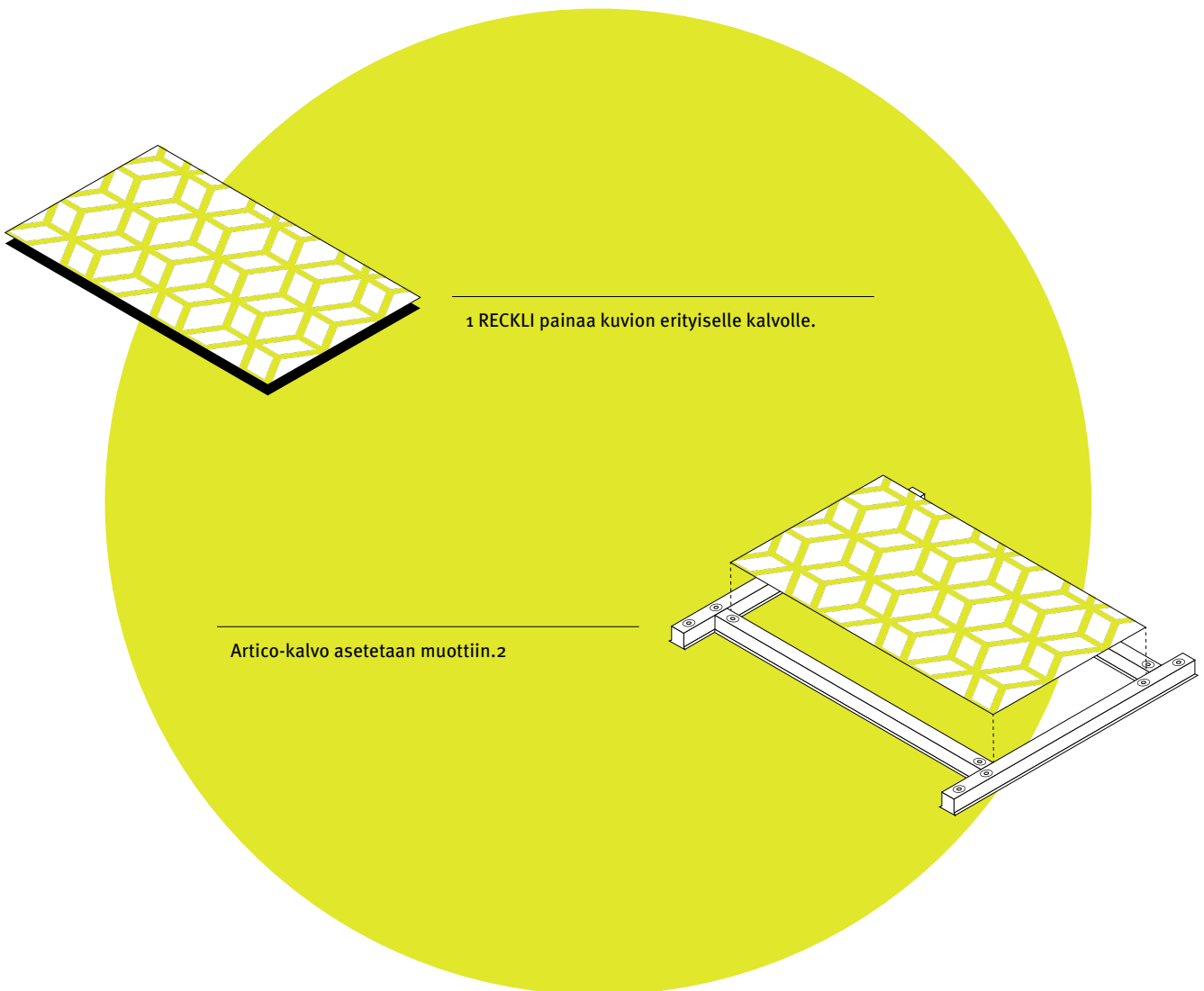

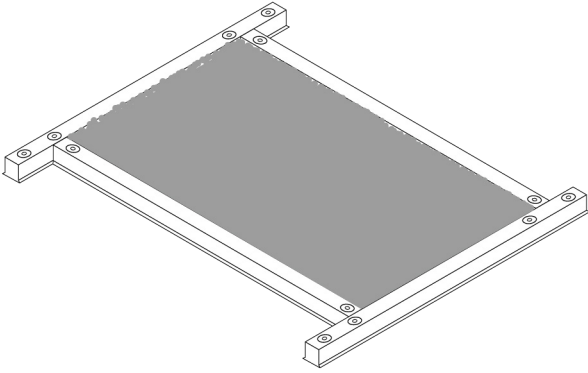

3 Betoni kaadetaan muottiin.

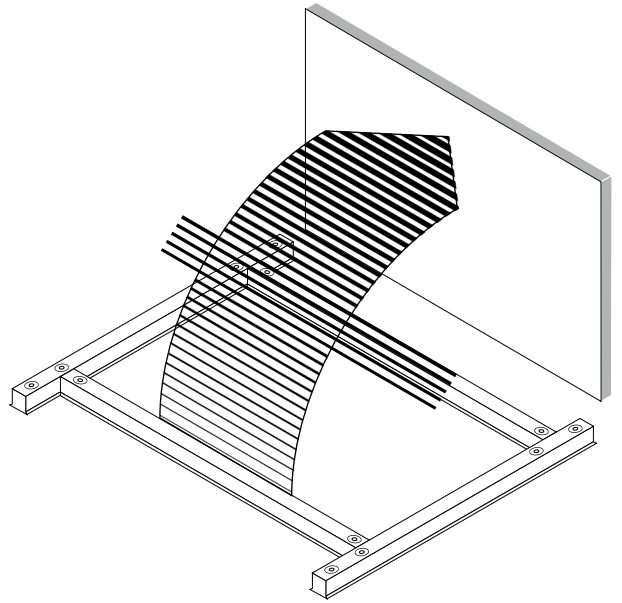

4 Kun betoni on kovettunut, betoniosa voidaan irrottaa muotista.

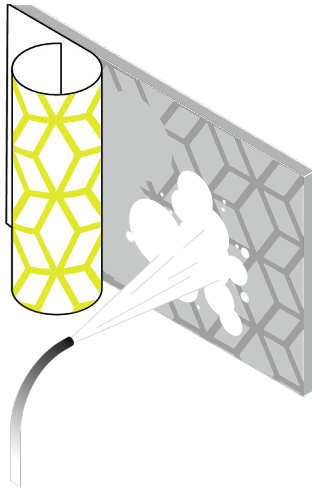

5 Kalvo poistetaan helposti betoniosasta ja betoni puhdistetaan painepesurilla.

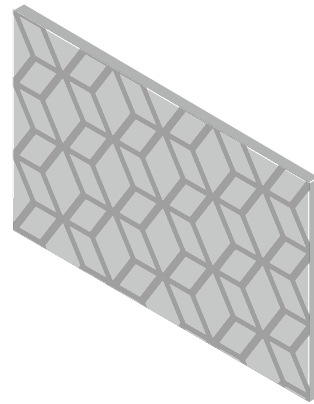

6 Pestyn ja sileän pinnan yhdistelmä tekee suunnittelusta näkyvän.



















MELODIA

○ 3 artic® neo Design
CUBES

RECKLI artico®

Suunnittelu

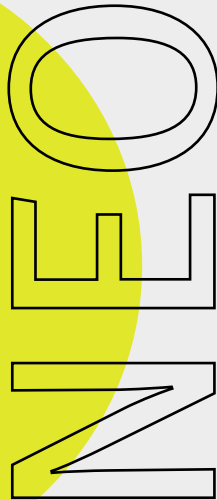

Artico neo Design Collection tarjoaa mallistoja, jotka ovat saatavilla vakiona. Toimitamme nämä kuviot rullina, joiden maksimikoko on 3,10m × 25m. Levyt on helppo leikata paikan päällä haluttuun kokoon. Kuviot voidaan toistaa sekä vaaka- että pystysuunnassa.

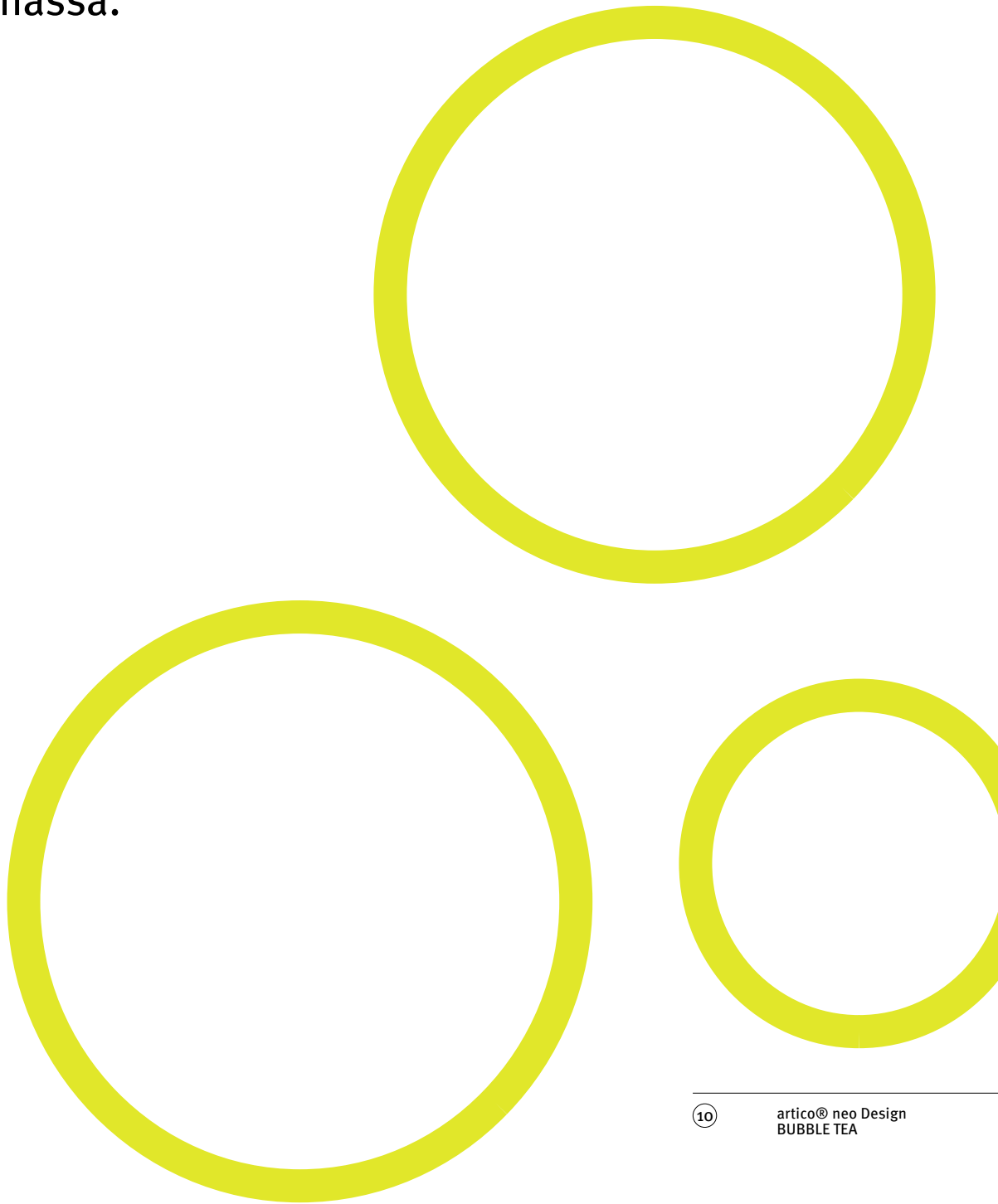

10

artico® neo Design
BUBBLE TEA

① OLE NELIÖ

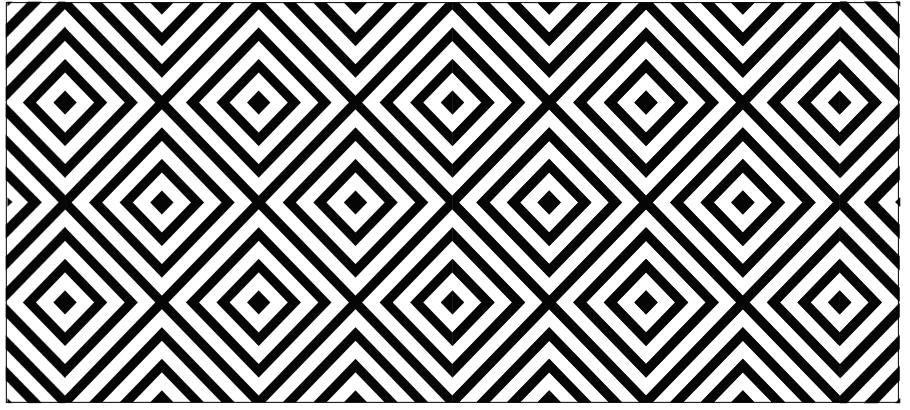

② KUPPIKAKUT

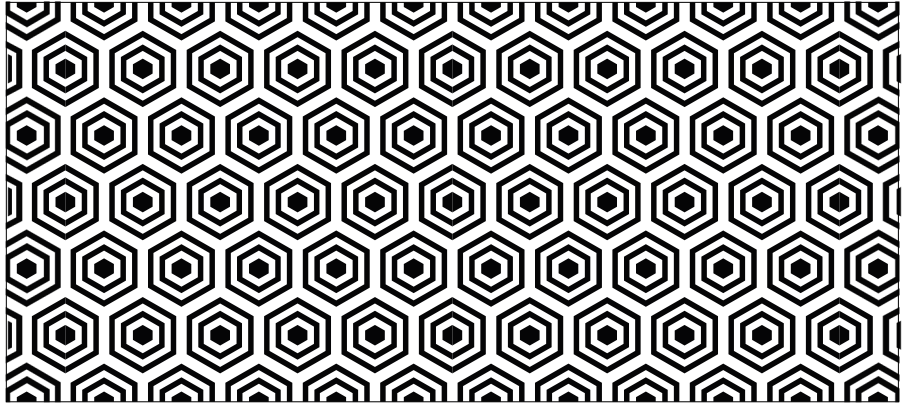

③ KUPIT3

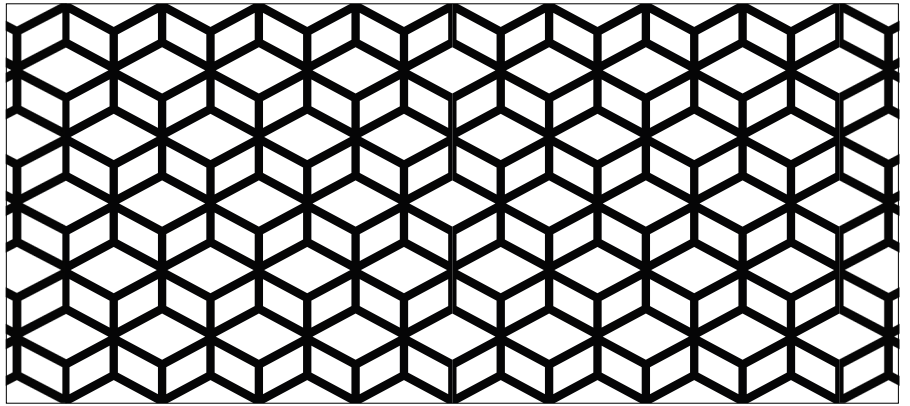

④ KUKKAVOIMA

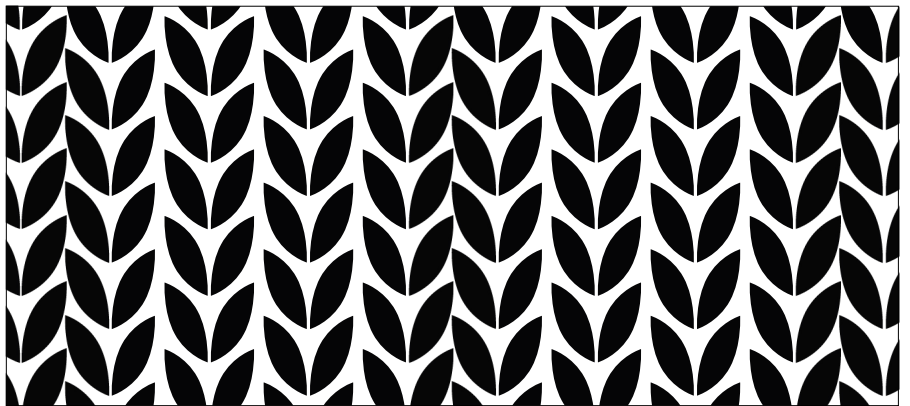

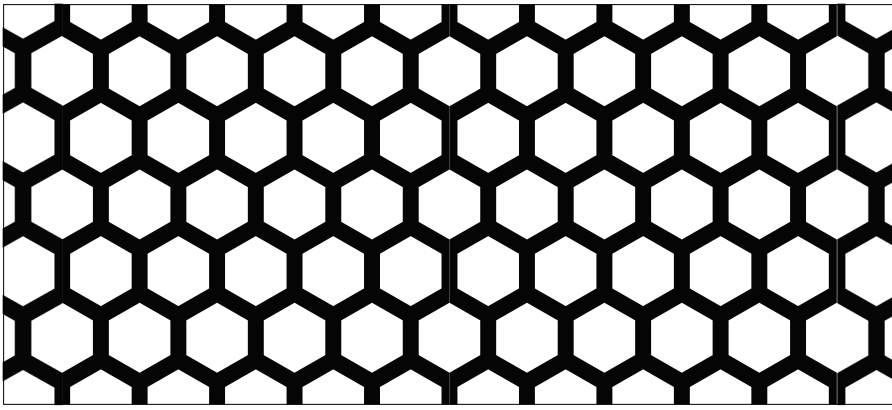

5

HUNAJAMEHILÄISET



6

TIPPUVAT PISARAT



7

METRO



8

PARATIISIN LIEKIT

9 PASSTSCHO

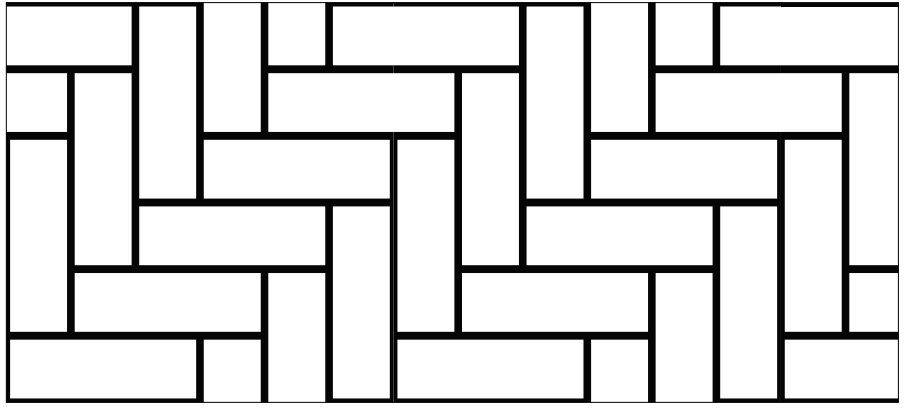

10 KUPLATEE

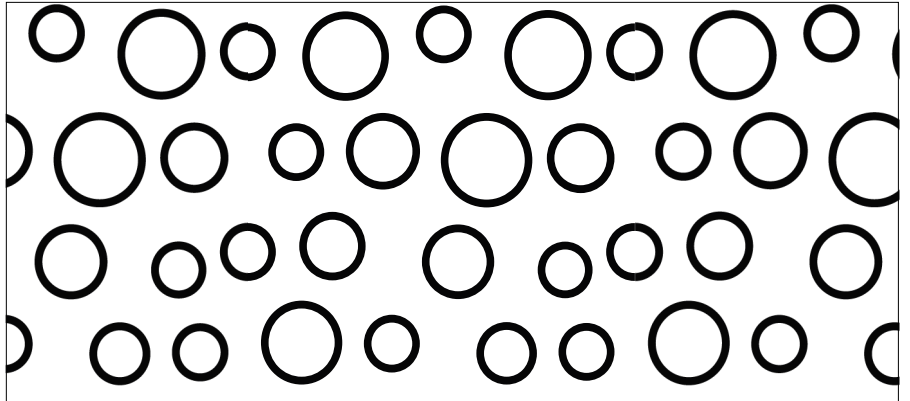

11 ARKKU

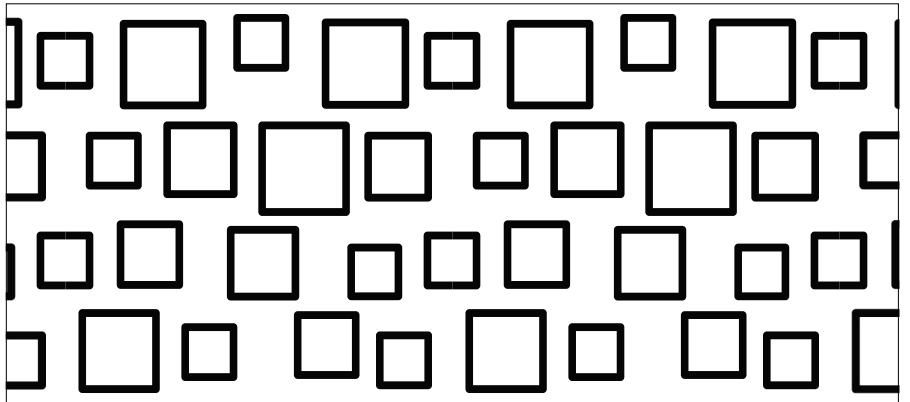

12 PELIOHJAIN

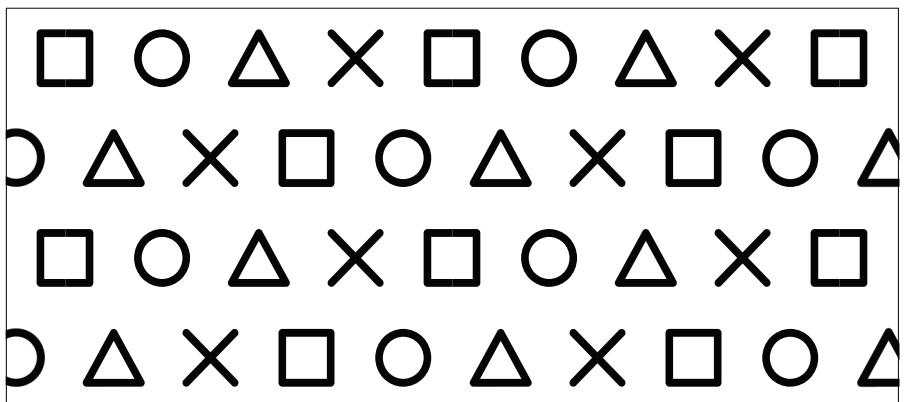

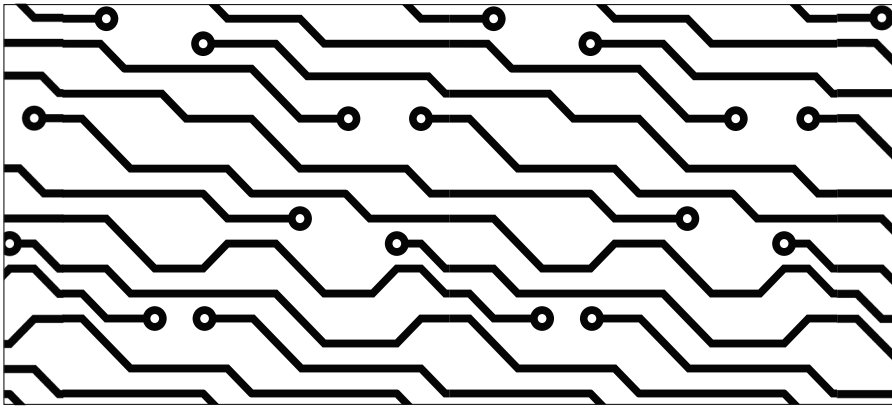

13

SUURI DATA

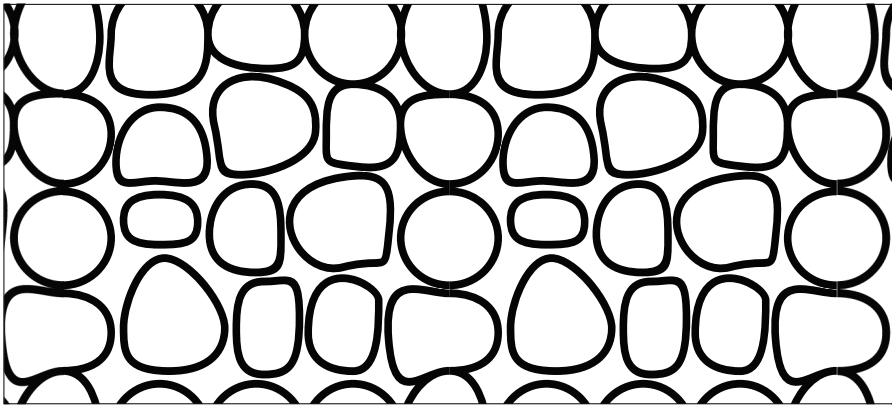

14

STONEHENGE

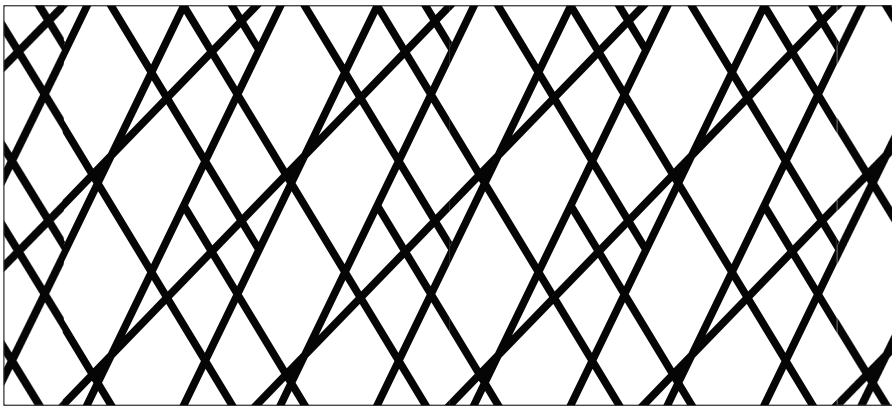

15

NEULEPUIKOT

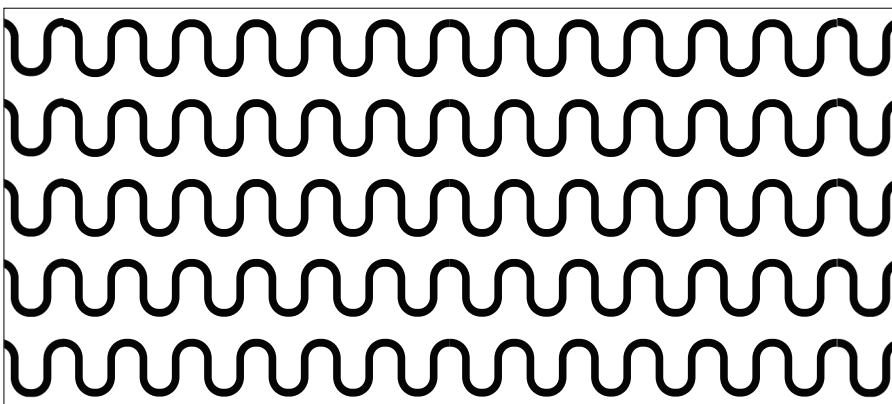

16

VETOKETJU

RECKLI

artico

Yksilöllinen

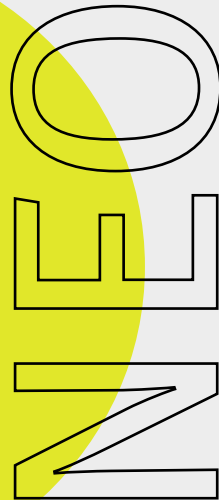



Omat suunnitelmasi tai valokuvasi tulostetaan
enimmäiskokoon 3,10 m × 25 m muovikalvolle (koko
3,15 m × 25 m) ja leikataan haluttuun kokoon.

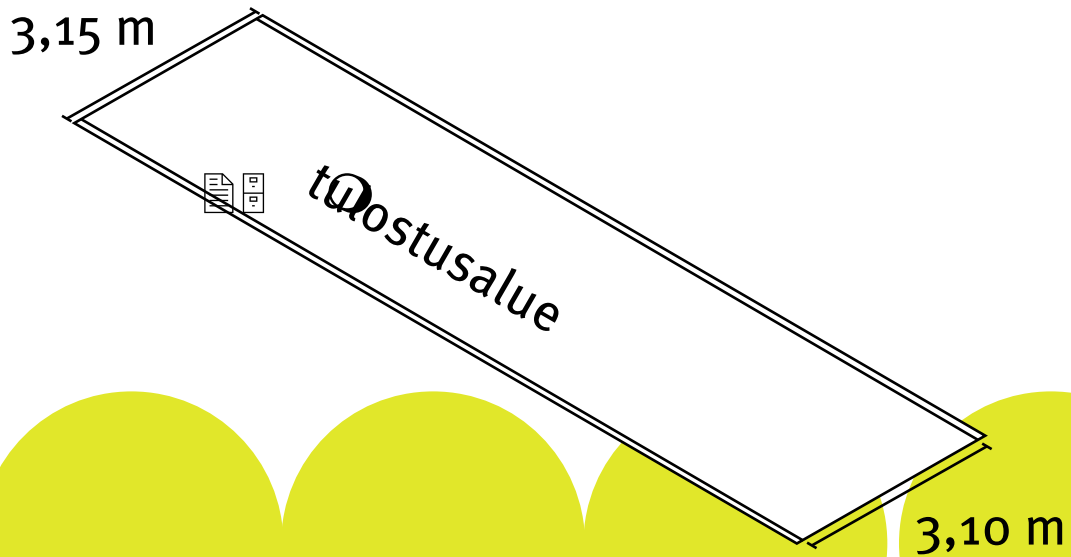

Valmistelemme tiedostot ja lähetämme visualisoinnin pyynnöstä. Valokuvat pilkotaan rasteripisteiksi kuten sanomalehtipainatuksessa. Niiden koko määräytyy alkuperäiskuvan ja katseluetäisyyden mukaan, ja se määritellään projektin erityispiirteiden mukaisesti.

Prosessi vaatii tif-, jpeg- tai bmp-tiedostoja. PDF-tiedostot eivät sovellu hyvin tähän sovellukseen.

Voimme myös tuottaa näytekalvoja. Näin elementtitehdas voi optimoida betoniseoksensa. Kun mallit on valmistettu, niitä voi tilata uudelleen milloin tahansa. Tehokkaan valmistusprosessin ansiosta ei synny asennuskustannuksia.

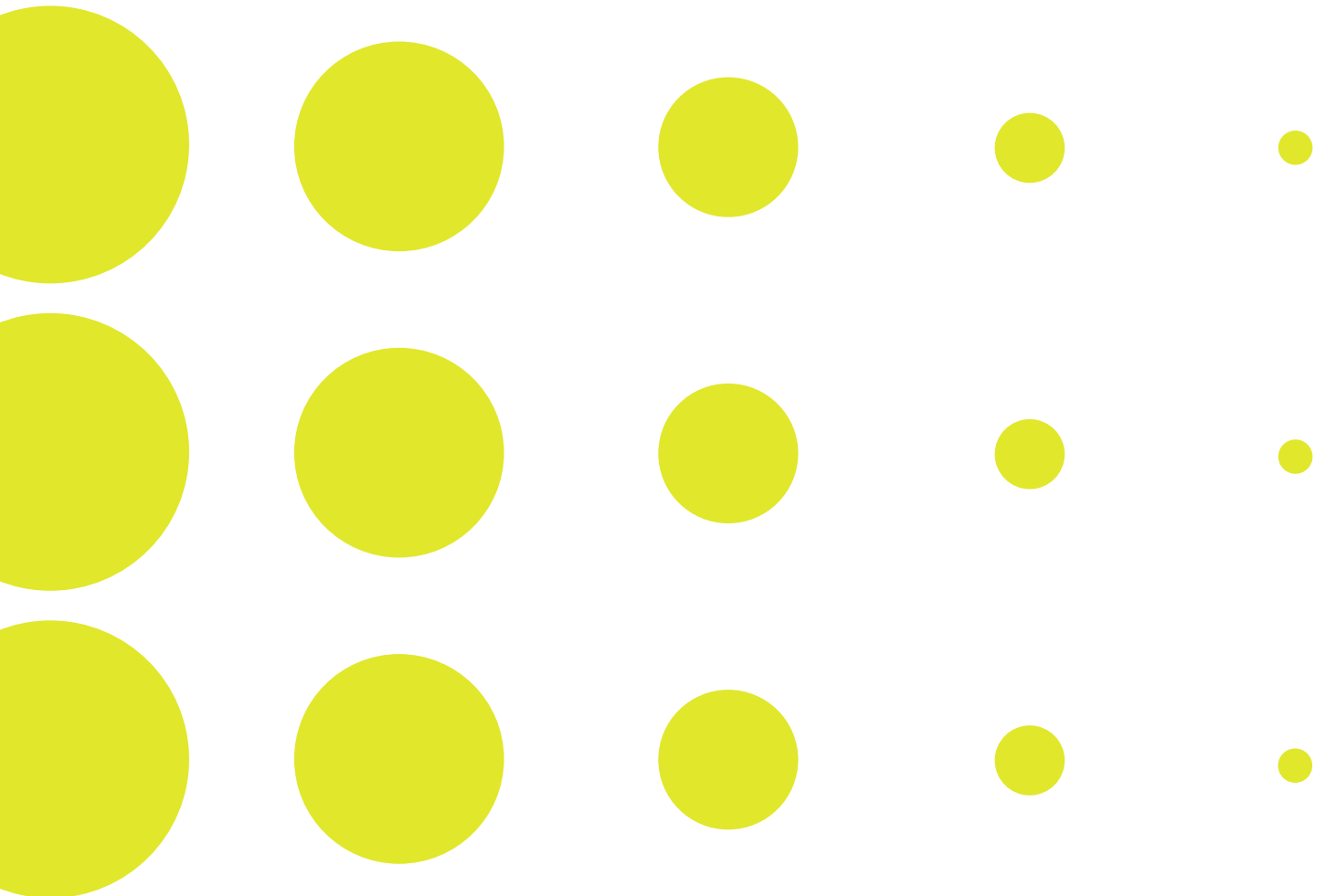



Arkkitehtoninen
betoni
syvyysefektillä:
valaistuksesta
riippumaton
visualisointi
valokuville ja
grafiikoille
betonipinnassa.
Rajoittamaton
suunnitteluvapaus.

